

韓国車両工業(株) 企業情報

Korea Vehicle & Ind. Co., Ltd.

住所: 韓国 光州広域市 光山区 平洞産団 1番路 118

電話: +82 62 958 3368 / Fax: +82 62 958 3339 / www.kovico.com / e-mail : sales@kovico.com



1. 会社一覽

● 会社概要

商 号	韓国車両工業株式会社
代表取締役	社長 趙光哲
資 本 金	3億円
設 立 年	2000年
従 業 員 数	302名
事 業 所	本社工場, 河南工場, 平洞工場
主 要 製 品	民,軍需 ベッセル/特装車, 建設機械部品, 特殊車両(APC)

経営方針

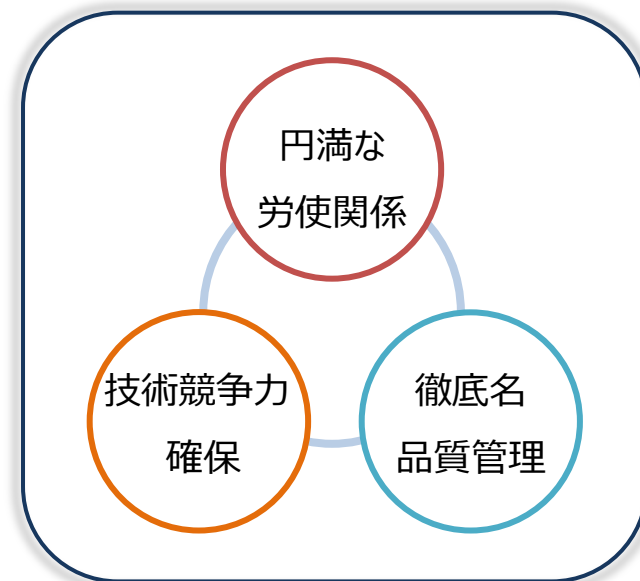

● 沿革

- 2015** APC 輸出(INDONESIA)
- 2014** 産業褒章 受賞(韓国国税庁)
KOVICO TECH 法人設立(子会社)
ISUZU ダンプ 輸出(日本)
- 2013** 本社 事務棟 新築 及び 本社 移転 (河南→平洞)
LAW 輸出(INDONESIA)
- 2012** LAW(Light Armored Personnel Carrier) 開発 及び 輸出(INDONESIA)
- 2011** KOVICO STEEL 法人設立(関係社)
- 2009** APC(Armored Personnel Carrier) 開発 及び 輸出(INDONESIA)
防衛事業庁長賞 受賞 (防衛産業 競争力強化)
STRUT 組立ライン 移管(HYUNDAI WIA)
- 2007** 軍需 CABIN 車体ライン 移管(KIA Motors)
- 2005** ISO/TS16949 認証獲得(ABS QE)
- 2004** ISO14001 認証獲得 (BM TRADA)
- 2003** 軍納 安全診断 適格業者 登録
- 2002** 技術研究所 設立
- 2000** 韓国車両工業株式会社 設立
- 1978** 民.軍用 CARGO 及び DUMP, 特装車 生産
- 1967.10** ソウル車体工業(株) (selbo) 設立

<売り上げ>

(単位: 百万円)

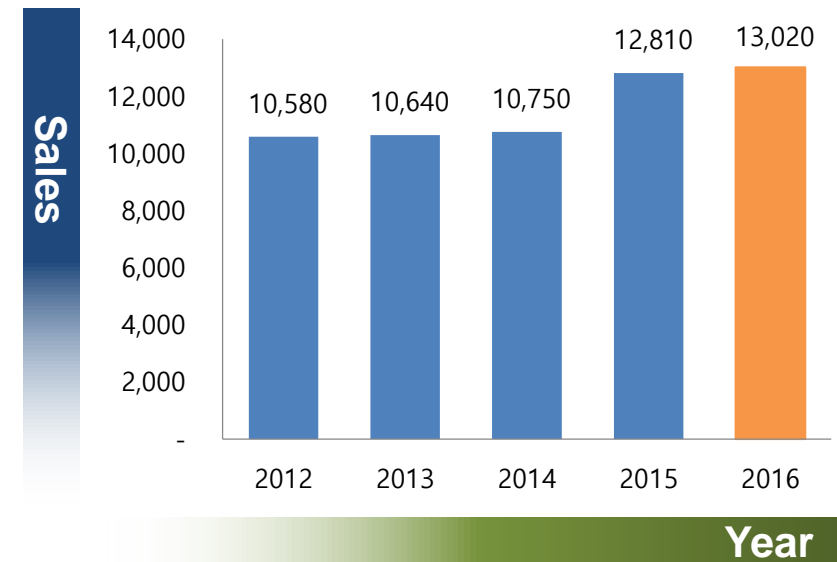

2. 工場情報



本社



河南工場



平洞工場

	本社	河南工場	平洞工場
所在地	光州広域市 光山区 平洞産団 1番路	光州広域市 光山区 河南産団	光州広域市 光山区 平洞産団 3番路
面積	13,573坪	10,000坪	8,636坪
主要品	軍用 キャビン, STRUT, 特殊車両	1Ton ベッセル, 大型 電着	軍用バン, 軍用トラック, 建設機械部品, 大型 ダンプ ベッセル



<溶接>



<電着>



<塗装>



<組立>

3. 研究開発

1. 先行研究:

CAE解釈を活用した設計最適化

2. 製品開発:

CATIAを活用した3D設計で完成車開発

3. 生産技術:

溶接技術, 組立技術, 治具 自体設計及び自動化システム開発

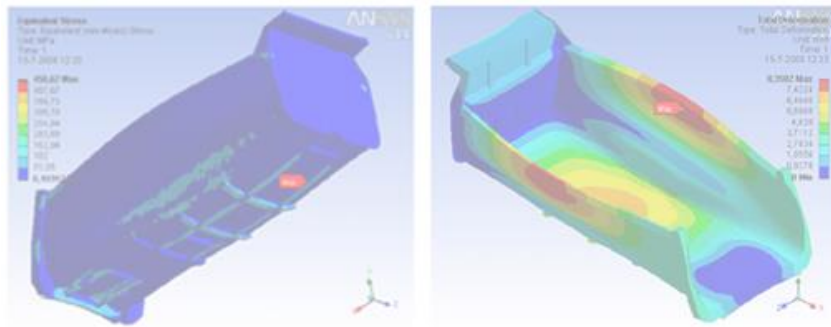
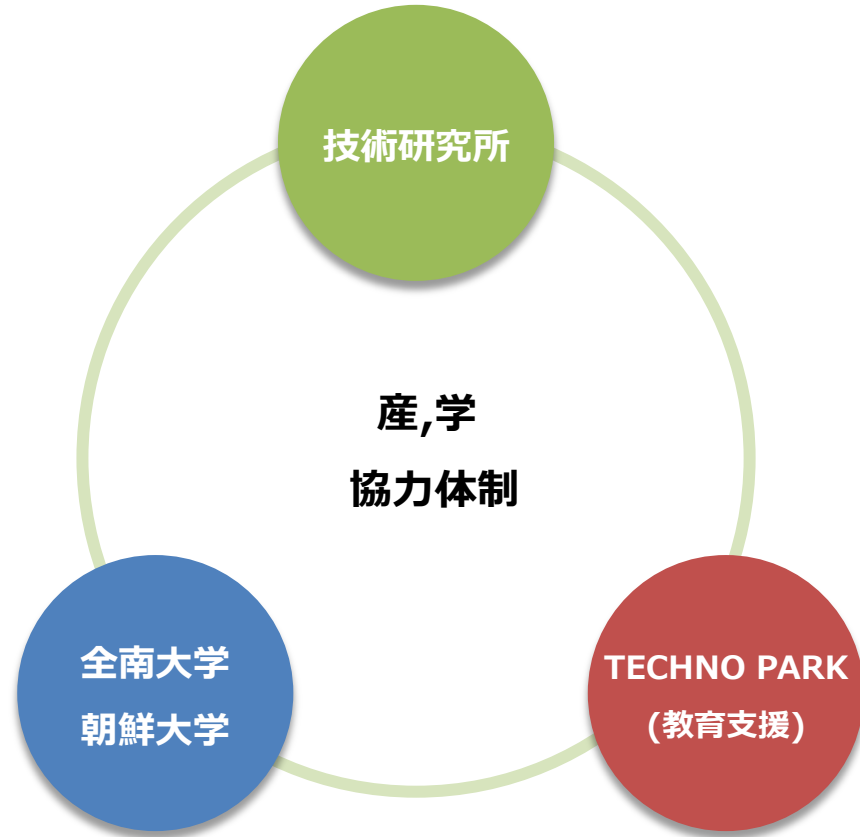

<Tool - CATIA and CAD>

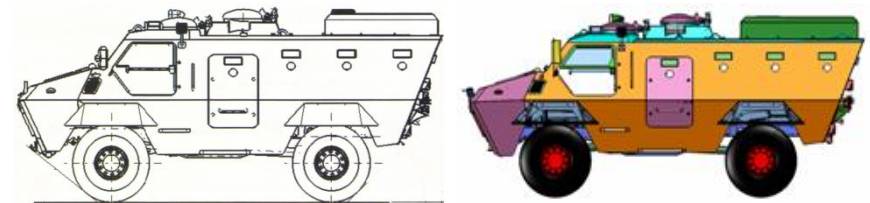

4. 品質経営

部品/工程 品質管理

- 新規開発及び4M変更時に**ISIR**承認投入
- 周期的に品質改善会議体を実施 (1回/週)
- 重要工程作業者に**資格認証制**を施行

- 先進**品質システム**を構築して完璧な品質保証
- 周期的な信頼性試験を通じた 体系適な 品質活動
- 全社適な**Q-COST**低減活動

システム

品質保証

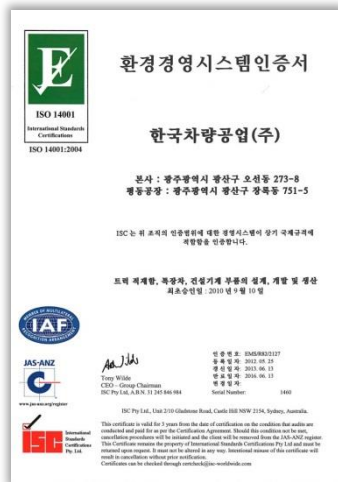

- **ISO 14001**及び**ISO/TS 16949** 認証獲得
- 品質**5STAR**にて**4+ STAR**を獲得
- **KIA**自動車の材料試験体系評価で**A**等級を獲得
- **VOLVO SEM**評価で**B**等級を獲得



5. 製品情報

● 小型 ベツセル



1Ton トラック(S/KC)



1Ton トラック(DC)



1.4Ton トラック

● 大型 ダンプボディー



VOLVO (25.5Ton/27Ton)



ISUZU



SCANIA(電着)

- 軍用 (CABIN, VESSEL, VAN)



K311A1 カーゴ



K511A1, K711A1 カーゴ



K721除毒車



K312A1 AMBULANCE



K313A1, K512A1 SHOP-VAN



K716A1 拡張式 VAN

● 建設機械部品



燃料 タンク



油圧 タンク

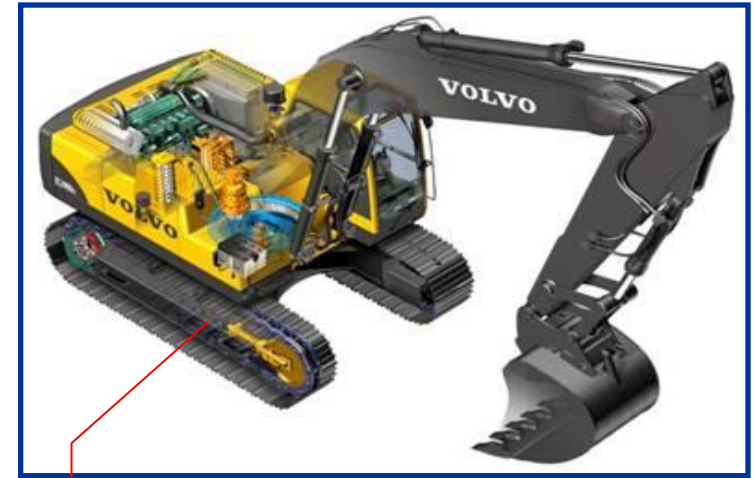

燃料 タンク, 油圧 タンク,
COWL FRAME, MCV ボックス, 其他

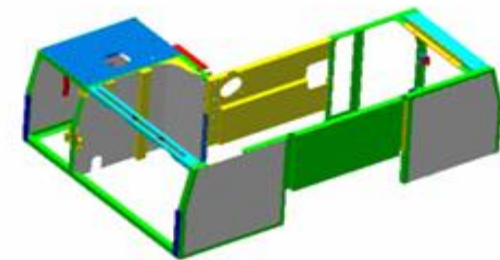

COWL FRAME



MCV ボックス

● 装甲車



LAW



PPV



APC

● 開発車種及びモジュール組立



小型戦術車両

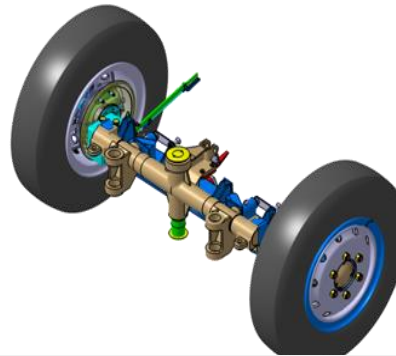

KH-178



STRUT (SL / RP / PS)

ご清聴、有難う御座いました。

お問い合わせ

Tel : +82 62 610 3368 sales@kovico.com

海外営業部

Overseas Business Department

韓国車両工業(株)

Korea Vehicle & Ind. Co., Ltd.

〒62412 韓国 光州広域市 光山区 平洞産団 1番路 118

118, Pyeongdongsandan 1beon-ro, Gwangsan-gu, Gwangju
Republic of Korea(62412)